

4Czech[®]

CZECH REPUBLIC - Industry Line



MĚŘIDLA

MĚŘÍCÍ NÁSTROJE A ZNAČKOVACÉ

Nástroje nás baví,

MY JSME NÁSTROJE!



NÁSTROJE CZ, s.r.o.

Riegrova 399
CZ-697 01 Kyjov
Česká republika

IČO: 27674207
DIČ: CZ27674207

Značku **4CZech** jsme po důkladném zvážení založili z důvodu pokračující české tradice ručního nářadí. I když naše specializace je výroba obráběcích nástrojů **NÁSTROJE CZ**, máme 25 letou zkušenost s prodejem a zpětnou vazbou od zákazníků na veškeré české ruční nářadí. Rozhodli jsme se oslovit nejlepší světové výrobce a podle našich výkresů pokračovat v české tradici výroby ručního nářadí.

Tak jako naši předkové, i my jsme začali nejprve vybírat kvalitní vstupní materiály pro výrobu našeho profesionálního nářadí **4CZech**. Samozřejmě tento proces byl zdlouhavý a přícházely i těžké chvíle. Díky péči a houževnatosti jsme došli k nejlepšímu poměru výkon/cena našich výrobků.

Vyvíjíme a vyrábíme ruční nářadí **4CZech** pro profesionální uživatele nejrůznějších oblastí. Na naše nářadí se musí spolehnout při každodenním intenzivním používání.

Každý náš výrobek byl vytvořen s přihlédnutím na největší požadavky našich zákazníků. Každý výrobek se snažíme promyslet do posledního detailu. Než přijde výrobek na trh, projde náročným testováním u nás ve firmě a poté se testuje v ostrém provozu u našich zákazníků. Pomocí získaných informací výrobek zlepšujeme a dovedeme k dokonalosti.

Velký důraz klademe na design, povrchovou úpravu a finální zabalení výrobku. Výrobek se musí dostat k našim zákazníkům v bezvadném stavu tak, aby překonal strasti dopravy.

Tak jako obráběcí nástroje **NÁSTROJE CZ**, i ruční nářadí **4CZech** je 100% kontrolováno, než odejde z našeho výrobního závodu. Každý výrobek je vizuálně zkontrolován, přeměřen jak z pohledu délkových rozměrů, tak z pohledu kvality materiálu, jeho složení a tvrdosti. V každé šarži výrobků děláme i fyzické zátěžové testy.

Výsledkem je kvalitní profesionální nářadí, na které se můžete spolehnout i v těch nejtěžších aplikacích, pro které je určeno.

JEDNATELÉ SPOLEČNOSTI

Ing. Emil Nečasník

Jednatel
Executive director
Geschäftsführer
Tel.: +420 515 553 611
Fax: +420 515 553 612
E-mail: necasanek@nastrojecz.cz



Pavel Šitina

Jednatel - ekonomický ředitel
Executive director - economic director
Geschäftsführer - Wirtschaftsleiter
Tel.: +420 515 553 600
Fax: +420 515 553 605
E-mail: sitina@nastrojecz.cz



VÝROBNÍ ZÁVOD A CENTRÁLNÍ SKLAD ŽDÁNICE

Výrobní závod a centrální sklad
Areál Šroubárny Ždánice, Nádražní 418
CZ-696 32 Ždánice
tel.: +420 515 553 601
fax: +420 515 553 610

Výroba - vedoucí výroby
Antonín Šlampa
mobil.: +420 777 581 124
tel.: +420 515 553 608
fax: +420 515 553 610
e-mail: slampa@nastrojecz.cz

Vedoucí skladu
Ladislav Dufek
tel.: +420 515 553 601
fax: +420 515 553 610
e-mail: dufek@nastrojecz.cz

Kontakt na vyřizování reklamací
tel.: +420 515 553 601
e-mail: reklamace@nastrojecz.cz

Obchodní referentka, fakturantka

Jana Štěpánková
tel.: +420 515 553 609
fax: +420 515 553 610
e-mail: referent@nastrojecz.cz

Obchodní referentka, expedice

Anna Konečná
tel.: +420 515 553 615
fax: +420 515 553 610
e-mail: konecna@nastrojecz.cz

Ekonomika - hlavní účetní

Emilie Varmužová
tel.: +420 515 553 611
fax: +420 515 553 612
e-mail: varmuzova@nastrojecz.cz



OBCHODNÍ ODDĚLENÍ

Obchodní oddělení - kancelář Dobruška

Křovická 1047
CZ-518 01 Dobruška
tel.: +420 491 615 785
fax.: +420 491 615 789
e-mail: info@nastrojecz.cz
URL: www.nastrojecz.cz

Jiří Pithart
Obchodní ředitel
mobil: +420 777 581 100
e-mail: pithart@nastrojecz.cz



Kamil Rybin
Technická podpora
mobil: +420 777 581 265
tel.: +420 373 700 677
e-mail: rybin@nastrojecz.cz



Mgr. Lenka Švédová
Obchodní referentka - EXPORT
mobil: +420 775 862 527
e-mail: export@nastrojecz.cz



Petra Šnoblová
Obchodní referentka
mobil: +420 777 581 299
tel.: +420 491 615 785
e-mail: snoblova@nastrojecz.cz



OBCHODNÍ ZÁSTUPCE

Martin Novotný
obchodní zástupce pro region Čechy - severní část
mobil: +420 702 013 653
e-mail: novotny@nastrojecz.cz



Zdeněk Faltejsek
obchodní zástupce pro region Čechy - jižní část
mobil: +420 702 158 061
e-mail: faltejsek@nastrojecz.cz



Martin Zezulka
obchodní zástupce pro region Morava - západní část
mobil: +420 777 581 136
e-mail: zezulka@nastrojecz.cz



Roman Trávníček
obchodní zástupce pro region Morava - východní část
mobil: +420 777 581 266
e-mail: travnicek@nastrojecz.cz



Ing. Rastislav Rakovský
Vedoucí prodeje pro Slovensko
mobil: +421 948 962 696
e-mail: rakovsky@nastrojecz.cz



Roman Miniar
Obchodní zástupce pro region střední Slovensko
mobil: +421 948 319 829
e-mail: miniar@nastrojecz.cz



Jozef Imrich
Obchodní zástupce pro region východní Slovensko
mobil: +421 948 256 726
e-mail: imrich@nastrojecz.cz





ZNAČKOVÉ PRODEJNY

Značková prodejna Bučovice

Nádražní 560, CZ-685 01 Bučovice
mobil: +420 775 380 844
tel.: +420 515 553 603
e-mail: bucovice@nastrojecz.cz

Značková prodejna Dobruška

Křovická 1047, CZ-518 01 Dobruška
mobil: +420 720 041 381
tel.: +420 491 615 788
e-mail: dobruška@nastrojecz.cz

Značková prodejna Plzeň

Denisovo nábřeží 2568/6, CZ-301 00 Plzeň
mobil: +420 722 928 400
tel.: +420 373 700 675
e-mail: plzen@nastrojecz.cz

Značková prodejna Lanškroun

Nádražní 1, CZ-563 01 Lanškroun
mobil: +420 727 955 130
tel.: +420 491 615 787
e-mail: lanskroun@nastrojecz.cz



ZÁSTUPCI ZNAČKOVÝCH PRODEJEN



Hana Šlampová
Vedoucí maloobchodního
střediska Bučovice
GSM: +420 775 380 844
E-mail: slampova@nastrojecz.cz



Pavel Hvězda
Vedoucí maloobchodního
střediska Dobruška
GSM: +420 720 041 381
E-mail: hvězda@nastrojecz.cz



Bc. Zuzana Kohel
Vedoucí maloobchodního
střediska Plzeň
GSM: +420 722 982 659
E-mail: kohel@nastrojecz.cz



Pavel Beneš, DIS.
Vedoucí maloobchodního
střediska Lanškroun
GSM: +420 727 955 130
E-mail: benes@nastrojecz.cz



Pavel Musil
Obchodní zástupce
pro pobočku Bučovice
GSM: +420 601 546 818
E-mail: musil@nastrojecz.cz



Jan Tomáš
Obchodní zástupce
pro pobočku Dobruška
GSM: +420 722 488 139
E-mail: tomas@nastrojecz.cz



Karel Vileta
Obchodní zástupce
pro pobočku Plzeň
GSM: 420 725 440 241
E-mail: vileta@nastrojecz.cz



Kód
4CZ-SM

Svinovací metr 4Czech v provedení s příjemným pogumovaným protiskluzovým povrchem je opatřen dvěma brzdami pro snadnější ovládání. Nylonový pásek s metrickými rozměry je oboustranný a zakončen gumovým hákem pro snadnější uchycení metru na oblých předmětech a zároveň magnetickou hlavou pro upnutí ke kovovým materiálům. Metr je opatřen opaskovou sponou a poutkem na zápěstí.

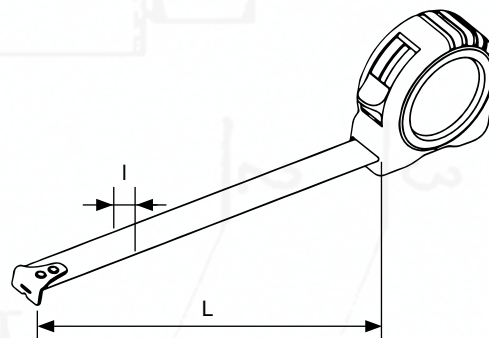

Metr svinovací - dvě brzdy

kód	délka L (m)	šířka l (mm)	třída přesnosti	W (g)		DPC (Kč/czk)	DPC (EUR)	EAN13
4CZ-SM-0316	3,00	16	II	104	6	233,06	9,71	8592667039025
4CZ-SM-0519	5,00	19	II	214	6	295,04	12,29	8592667039032
4CZ-SM-0825	8,00	25	II	400	6	352,89	14,70	8592667039049
4CZ-SM-1025	10,00	25	II	420	6	362,81	15,12	8592667039056

Protiskluzový klip s magnetem

Kód
4CZ-SM1

Svinovací metr 4Czech v provedení s ABS bytelným obalem je opatřen permanentní brzdou pro aretaci měřicího pásma a uvolňovacím tlačítkem. Nylonový pásek s metrickými rozměry je oboustranný a zakončený kovovým hákem pro uchycení metru na měřených předmětech. Metr je opatřen opaskovou sponou a poutkem na zápěstí.

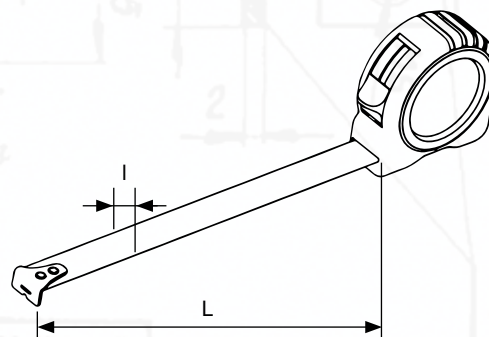

Metr svinovací - ABS

kód	délka L (m)	šířka l (mm)	třída přesnosti	W (g)		DPC (Kč/czk)	DPC (EUR)	EAN13
4CZ-SM1-0319	3,00	19	II	170	6	291,74	12,16	8592667203471
4CZ-SM1-0525	5,00	25	II	288	6	369,42	15,39	8592667203488
4CZ-SM1-0825	8,00	25	II	408	6	495,04	20,63	8592667203495

Aktivní brzdny systém



Kód

4CZ-SM2

Svinovací metr 4Czech s pogumovaným protiskluzovým povrchem je opatřen brzdou pro snadné ovládání. Nylonový pásek s metrickými rozměry je oboustranný a zakončený kovovým hákem pro uchycení metru na měřených předmětech. Metr je opatřen opaskovou sponou.

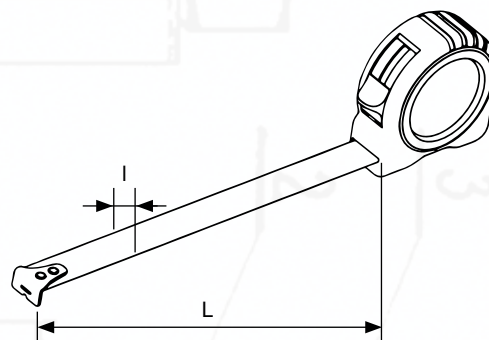

Metr svinovací - s brzdou

kód	délka L (m)	šířka l (mm)	třída přesnosti	W (g)		DPC (Kč/czk)	DPC (EUR)	EAN13
4CZ-SM2-0316	3,00	16	II	130	6	178,51	7,44	8592667215382
4CZ-SM2-0519	5,00	19	II	234	6	280,17	11,67	8592667215399
4CZ-SM2-0825	8,00	25	II	400	6	501,65	20,90	8592667215405
4CZ-SM2-1030	10,00	30	II	622	6	748,76	31,20	8592667215412

Kód

4CZ-8065

Skládací dvoumetr s ocelovým kováním v třídě přesnosti III vhodný pro obvyklá měření. Oboustranná, dobře čitelná černá stupnice na bílém podkladu. Klasika, která patří do každé dílny i domácnosti.

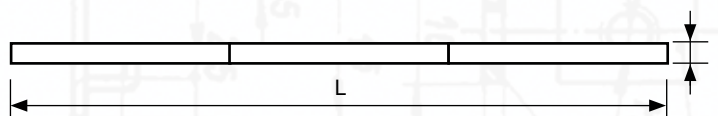

Dvoumetr dřevěný skládací

kód	délka L (m)	šířka l (mm)	třída přesnosti	W (g)		DPC (Kč/czk)	DPC (EUR)	EAN13
4CZ-8065	2,00	16	III	103	10	76,03	3,17	8592667192973



Kód
4CZ-10

Ocelové měřítko k přesnému měření vzdáleností a délek, zejména v dílně nebo strojírenství, kde je důležitá jeho odolnost a přesnost. Lze jej s použitím rýsovací jehly využít i pro orýsování dílů, nebo v případě ohebných variant k měření zakřivených povrchů. Díky své odolnosti se hodí pro použití na stavbě i při rekonstrukcích.



Měřitko ocelové ohebné ČSN 25 1124

kód	L (mm)	s (mm)	t (mm)		DPC (Kč/czk)	DPC (EUR)	EAN13
4CZ-1017	300	13	0,5	1	42,15	1,76	8592667192935
4CZ-1018	500	15	0,5	1	76,03	3,17	8592667192959

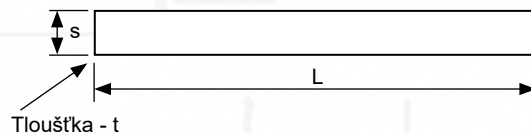

Měřitko ocelové ČSN 25 1125

kód	L (mm)	s (mm)	t (mm)		DPC (Kč/czk)	DPC (EUR)	EAN13
4CZ-1022-0	150	13	0,5	1	52,89	2,20	8592667193116
4CZ-1022	300	25	1,0	1	85,95	3,58	8592667193024
4CZ-1023	500	30	1,0	1	139,67	5,82	8592667193208

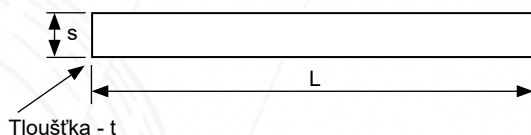

Kód
4CZ-454

Pravítko příložné se používá k měření, kreslení přímek, kontrole rovnosti a v některých případech i jako doraz pro úhlové měření nebo značení v přesných úhlech. Jeho hlavní využití zahrnuje zámečnictví, strojírenství, truhlářství a montáže, kde je nezbytné zaručit vysokou přesnost.



Pravítko příložné bez stupnice

kód	L (mm)	s (mm)	t (mm)		DPC (Kč/czk)	DPC (EUR)	EAN13
4CZ-454-428	500	40	5,0	1	1780,99	74,21	8592667207783
4CZ-454-434	1000	40	5,0	1	3541,32	147,56	8592667207820
4CZ-454-438	1500	40	5,0	1	6946,28	289,43	8592667207790
4CZ-454-440	2000	40	5,0	1	10508,26	437,84	8592667207806
4CZ-454-444	3000	40	5,0	1	16126,45	671,94	8592667207813

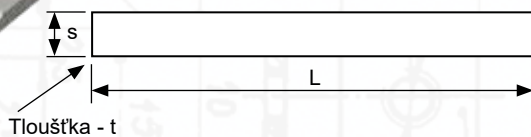



Kód

4CZ-11016, 4CZ-6000

Posuvné měřítko slouží k přesnému měření vnějších, vnitřních rozměrů, hloubek a osazení. K měření vnějších rozměrů se používají spodní čelisti, k vnitřním rozměrům horní čelisti a k měření hloubky slouží výsuvná část. Měřítka se uplatňují především ve strojírenství a průmyslu pro práci s díly vyžadující vysokou přesnost měření. Štupnice na posuvné části umožňují odečítat desetiny a setiny milimetru, čímž se dosahuje vysoké přesnosti měření.

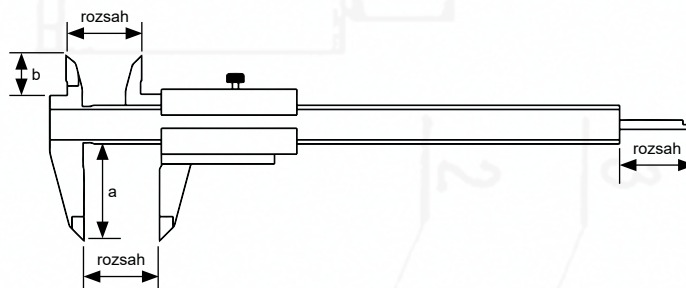

Měřítka posuvná analog, aretace šroubkem, plochý hloubkoměr, INOX

kód	rozsah (mm)	dělení (mm)	a (mm)	b (mm)	W (g)		DPC (Kč/czk)	DPC (EUR)	EAN13
4CZ-11016551	160	0,05	40	16	143	1	748,76	31,20	8592667206960
4CZ-11016651	160	0,02	40	16	141	1	787,60	32,82	8592667206984

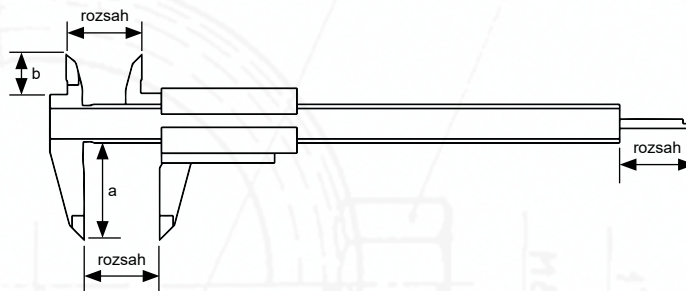

Měřítka posuvná analog, aretace šroubkem, plochý hloubkoměr, INOX

kód	rozsah (mm)	dělení (mm)	a (mm)	b (mm)	W (g)		DPC (Kč/czk)	DPC (EUR)	EAN13
4CZ-11016511	160	0,05	40	16	141	1	796,69	33,20	8592667206946

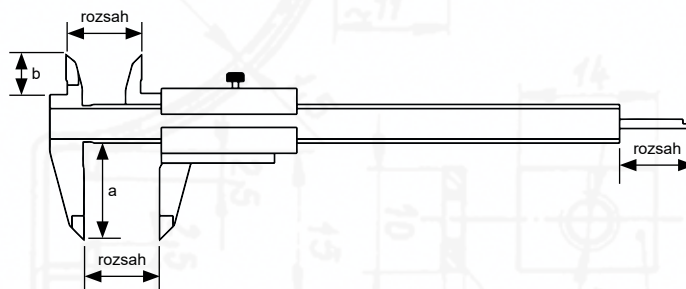

Měřítka posuvná analog, aretace šroubkem, plochý hloubkoměr, INOX

kód	rozsah (mm)	dělení (mm)	a (mm)	b (mm)	W (g)		DPC (Kč/czk)	DPC (EUR)	EAN13
4CZ-11016558	160	0,05	40	16	170	1	706,61	29,44	8592667206977

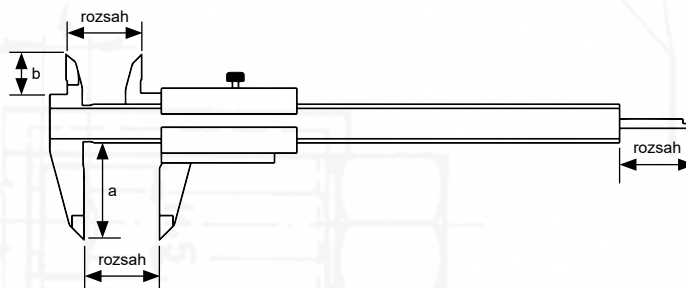

Měřítka posuvná analog, aretace šroubkem, plochý hloubkoměr, INOX

kód	rozsah (mm)	dělení (mm)	a (mm)	b (mm)	W (g)		DPC (Kč/czk)	DPC (EUR)	EAN13
4CZ-6000	150	0,02	40	16	185	1	517,36	21,56	8592667192850
4CZ-6000-1	150	0,05	40	16	184	1	517,36	21,56	8592667193109



Kód

4CZ-6040, 4CZ-SDN

Posuvné měřítko slouží k přesnému měření vnějších, vnitřních rozměrů, hloubek a osazení. K měření vnějších rozměrů se používají spodní čelisti, k vnitřním rozměrům horní čelisti a k měření hloubky slouží výsvnná část. Měřítko se uplatňuje především ve strojírenství a průmyslu pro práci s díly vyžadující vysokou přesnost měření. Digitální display zobrazuje na setiny milimetru, čímž se bezproblémově dosahuje vysoké přesnosti měření.

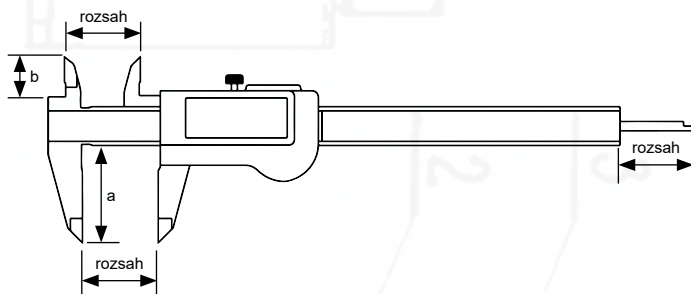

Měřítko posuvné digitální NO NAME

kód	rozsah (mm)	dělení (mm)	a (mm)	b (mm)	W (g)		DPC (Kč/czk)	DPC (EUR)	EAN13
4CZ-6040	150	0,01	40	16	170	1	823,97	34,33	8592667193093

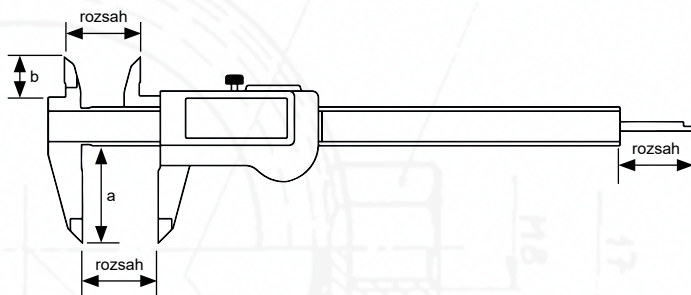

Měřítko posuvné digitální

kód	rozsah (mm)	dělení (mm)	a (mm)	b (mm)	W (g)		DPC (Kč/czk)	DPC (EUR)	EAN13
4CZ-6040-2	150	0,01	40	16	170	1	1045,45	43,56	8592667192966

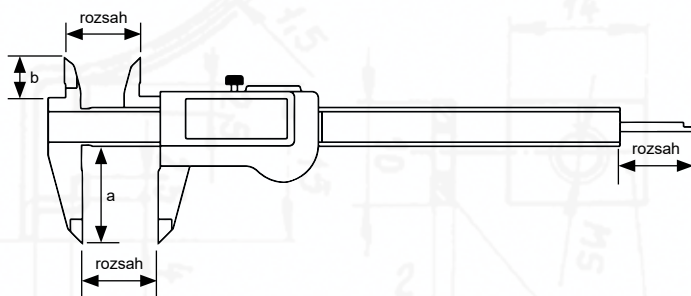
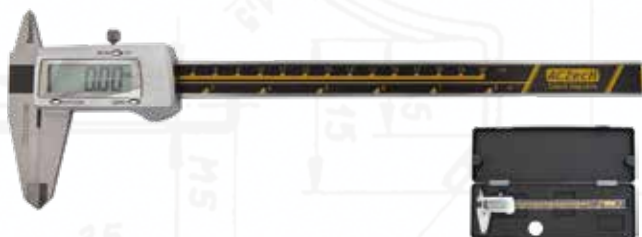

Měřítko posuvné digitální celokovové

kód	rozsah (mm)	dělení (mm)	a (mm)	b (mm)	W (g)		DPC (Kč/czk)	DPC (EUR)	EAN13
4CZ-SDN10150	150	0,01	40	16	360	1	993,39	41,39	8592667193178
4CZ-SDN10200	200	0,01	45	19	227	1	2182,64	90,94	8592667193185
4CZ-SDN10300	300	0,01	60	21	286	1	3239,67	134,99	8592667193192



Kód
4CZ-70

Mikrometr třimenový slouží k přesnému měření rozměrů objektů, které nelze změřit s dostatečnou přesností pomocí běžných měřidel, jako jsou posuvná měřítka. Používá se v průmyslu, strojírenství a kontrole kvality k měření vnějších rozměrů.

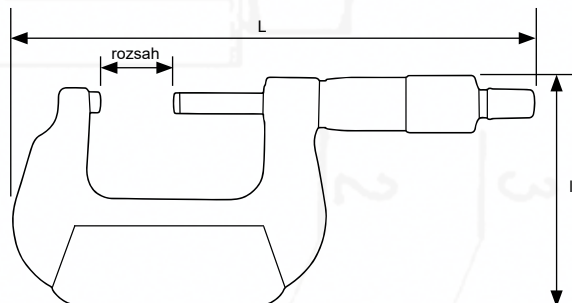

Mikrometr třimenový ČSN 25 1420 DIN 863

kód	rozsah (mm)	dělení (mm)	L (mm)	l (mm)	W (g)		DPC (Kč/czk)	DPC (EUR)	EAN13
4CZ-7002	0-25	0,01	130	65	320	1	652,89	27,20	8592667243873
4CZ-7004	25-50	0,01	165	75	398	1	750,41	31,27	8592667214781
4CZ-7006	50-75	0,01	190	90	536	1	875,21	36,47	8592667214798
4CZ-7008	75-100	0,01	215	110	706	1	900,00	37,50	8592667214804
4CZ-7011	100-125	0,01	245	120	1052	1	1125,62	46,90	8592667214811
4CZ-7013	125-150	0,01	270	135	1382	1	1275,21	53,13	8592667214828



Kód

4CZ-1155

Číselníkový úchylkoměr (indikátor) se používá k měření malých odchylek, deformací a posunů v průmyslových aplikacích, jako je strojírenství, kontrola kvality, k měření drobných rozměrů nebo házivosti povrchů s přesností na setiny či tisíce milimetru. Měření se provádí nastavením úchylkoměru na nulovou hodnotu a následným sledováním odchylky měřené součástky od této referenční roviny.

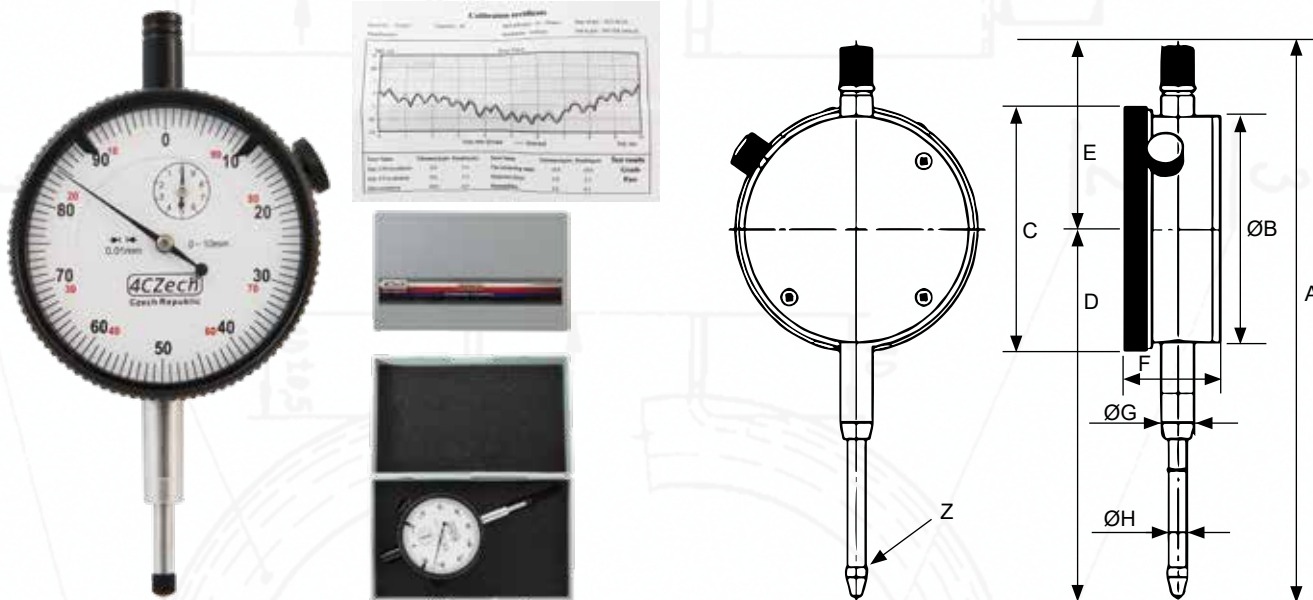

Úchylkoměr číselníkový (indikátor) ČSN EN ISO 46325 (ČSN 25 1811, 25 1816)

kód	rozsah (mm)	dělení (mm)	A (mm)	B (mm)	C (mm)	D (mm)	E (mm)	F (mm)	G (mm)	H (mm)	Z	W (g)		DPC (Kč/czk)	DPC (EUR)	EAN13
4CZ-1155-02-010	10	0,01	114	52,5	56,5	66	48	24,5	8	4	M2,5	235	1	654,55	27,27	8592667193246

Kód

4CZ-90

Magnetický stojánek pro stabilní uchycení číselníkových úchylkoměrů. Ramena s klouby a jemným stavěním umožňují přesné a pevné nastavení měřidla do požadované polohy pro měření.



4CZ-906-201

4CZ-908-962

Magnetický stojánek pro indikátory

kód	A (mm)	B (mm)	C (mm)	D (mm)	E (mm)	Z	W (g)		DPC (Kč/czk)	DPC (EUR)	EAN13
4CZ-906-201	29,5	48	35,4	120	115	M8	1330	1	530,58	22,11	8592667193147
4CZ-908-962	50,4	77	55	230	150	M8	426	1	2422,31	100,93	8592667193161



Kód

4CZ-402

Příložený úhelník slouží k přesnému měření a značení pravých úhlů (90°) v různých řemeslech, jako je kovoobrábění, zámečnictví, truhlářství a stavebnictví. V praxi se používá pro kontrolu a vyznačování kolmosti, zajišťuje tak precizní provedení pravoúhlých spojů.

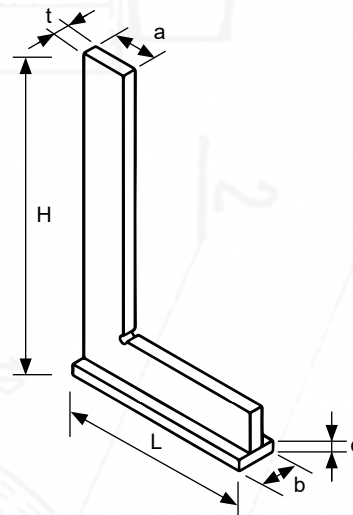

Úhelník zámečnický příložený PN - 25 5124

kód	H (mm)	L (mm)	a (mm)	t (mm)	b (mm)	c (mm)	W (g)		DPC (Kč/czk)	DPC (EUR)	EAN13
4CZ-4020	100	63	17	4	16	4	160	1	292,56	12,19	8592667193000
4CZ-4021	160	100	26	5	25	5	300	1	368,60	15,36	8592667192874
4CZ-4022	250	160	26	5	25	5	580	1	463,64	19,32	8592667192881
4CZ-4023	400	250	32	6	32	6	1360	1	870,25	36,26	8592667192898
4CZ-4024	630	400	40	8	40	8	2180	1	1941,32	80,89	8592667192904
4CZ-4025	750	375	40	8	40	8	2260	1	2138,02	89,08	8592667192911
4CZ-4025-1	1000	500	40	8	40	8	3100	1	2964,46	123,52	8592667192928

Kód

4CZ-1089

Kovový obloukový úhloměr s otočným ramenem nalezne uplatnění nejen při měření úhlů, ale díky aretaci také pro jejich přenášení. Součástí úhloměru je koženkové pouzdro pro skladování.

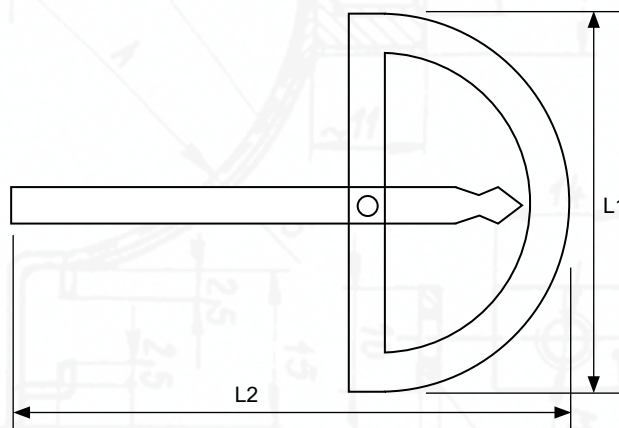

Úhloměr obloukový BLACK COAT

kód	L1 (mm)	L2 (mm)	W (g)		DPC (Kč/czk)	DPC (EUR)	EAN13
4CZ-1089-02-120	120	200	65	1	425,62	17,73	8592667193031
4CZ-1089-02-200	200	290	110	1	557,02	23,21	8592667193048
4CZ-1089-02-250	250	400	140	1	577,69	24,07	8592667193055

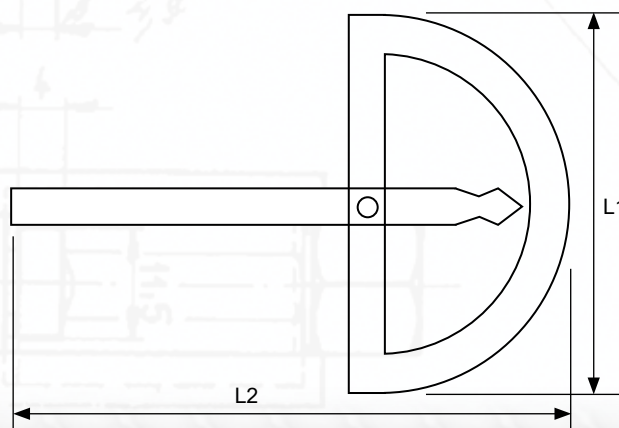

Úhloměr obloukový INOX

kód	L1 (mm)	L2 (mm)	W (g)		DPC (Kč/czk)	DPC (EUR)	EAN13
4CZ-1089-07-120	120	200	235	1	461,16	19,21	8592667193062
4CZ-1089-07-200	200	290	409	1	699,17	29,13	8592667193079
4CZ-1089-07-250	250	400	550	1	755,37	31,47	8592667193086



Kód

4CZ-1131

Spárová měrka slouží k měření mezer a tolerancí, kontrole lícování a seřízení součástí strojů. Typické použití zahrnuje měření a kontrolu vůle mezi dosedacími plochami, kontakty, nebo seřízením různých částí strojního vybavení. Měrka se obvykle skládá z otočně spojených, tloušťkově odstupňovaných listů s vyznačenou tloušťkou.

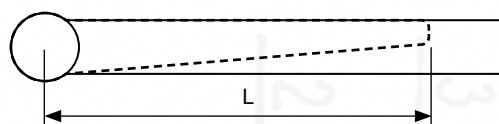

Měrka spárová ČSN 25 1670

kód	rozsah (mm)	L (mm)	dílů	W (g)		DPC (Kč/czk)	DPC (EUR)	EAN13
4CZ-1131	0,05 - 1	100	20	96	1	236,36	9,85	8592667193017

Kód

4CZ-1146

Závitová šablona slouží k identifikaci závitů, zejména k určení jejich stoupání. Měření probíhá přikládáním jednotlivých listů měrky k závitů, dokud se tvar měrky nejlépe neshoduje s profilem závitů, což se kontroluje pozorováním proti světlu. Každý typ závitů (např. metrický, palcový) vyžaduje odpovídající sadu měrek, protože měrkou pro metrický závit nelze měřit jiný typ závitů.

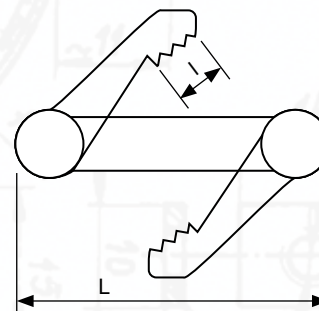

Šablona závitová ČSN 25 4620

kód	rozsah (mm)	L (mm)	l (mm)	dílů	W (g)		DPC (Kč/czk)	DPC (EUR)	EAN13
4CZ-1146	0,4 - 7	67,0	15,0	20	33	1	173,55	7,23	8592667192997



Kód

4CZ-302

Rýsovací jehla slouží k přesnému rýsování linií, bodů a tvarů na různých površích, jako je kov, dřevo, plast, sklo, kámen nebo zdivo, za účelem značení při výrobě nebo opravách. Používá se k naznačování čar pro řezání, vrtání nebo k jiným úpravám materiálů, čímž zajišťuje vysokou přesnost a usnadňuje precizní práci.

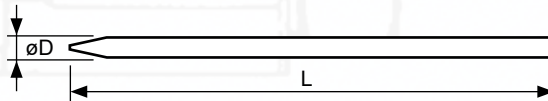

Jehla rýsovací, ČSN 25 5340.11, rovná

kód	$\varnothing D$ (mm)	L (mm)	l (mm)	W (g)		DPC (Kč/czk)	DPC (EUR)	EAN13
4CZ-3025	5	150	-	23	1	24,13	1,01	8592667192867

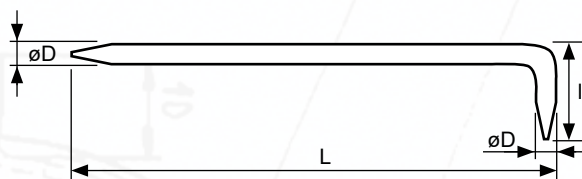

Jehla rýsovací, ČSN 25 5340.21, zahnutá

kód	$\varnothing D$ (mm)	L (mm)	l (mm)	W (g)		DPC (Kč/czk)	DPC (EUR)	EAN13
4CZ-3026	5	200	36	34	1	41,32	1,72	8592667192980

Kód

VB020359100000

Rýsovací jehla slouží k přesnému rýsování linií, bodů a tvarů na různých površích, jako je kov, plast, sklo nebo keramika, za účelem značení při výrobě nebo opravách. Tvrdokovový hrot zajišťuje odolnost a schopnost rýsovat na tvrdé materiály. Umožňuje vytvářet velmi jemné a přesné linie pro detailní práci. Šestihhranné tělo se sponou, ostřitelný válcový hrot.

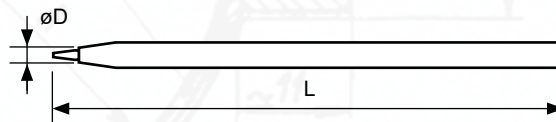

Rýsovací jehla s tvrdokovovým hrotem

kód	D (mm)	L (mm)	W (g)		DPC (Kč/czk)	DPC (EUR)	EAN13
VB020359100000	2,5	150	65	1	107,44	4,48	8592667422636



Kód

4CZ-2070

Kružidlo s pružinou a tvrzenými hroty pro značení rádiusů, kružnic a odměřování vzdáleností.

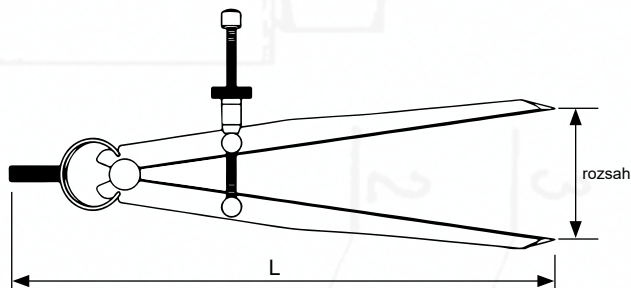

Kružidlo s pružinou ČSN 25 5170

kód	rozsah (mm)	L (mm)	W (g)		DPC (Kč/czk)	DPC (EUR)	EAN13
4CZ-2070-02-150	6-200	150	161	1	379,34	15,81	8592667193215
4CZ-2070-02-200	10-300	200	196	1	392,56	16,36	8592667193222
4CZ-2070-02-250	10-350	250	252	1	428,10	17,84	8592667193239

Kód

4CZ-836

Měřítka posuvná rýsovací pro přesné, rovnoběžné značení a měření. Vyrobené z nerezové oceli, s posuvnými měřidly, výměnným hrotem a aretačním šroubkem. Dodáván v koženkovém obalu. Značení bez nutnosti měření na každém obrobku.

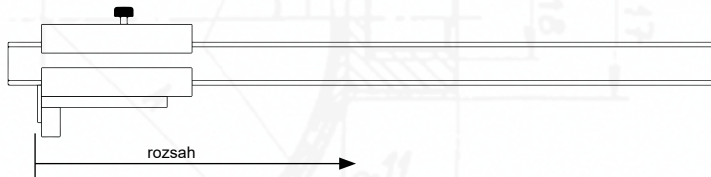

Měřítka posuvná rýsovací s tvrzeným hrotem pro orýsování kovových i nekovových materiálů. S otočnou opěrnou rolnou pro snadnější manipulaci.

kód	rozsah (mm)	dělení (mm)	W (g)		DPC (Kč/czk)	DPC (EUR)	EAN13
4CZ-836-602	200	0,1	146	1	925,62	38,57	8592667193130

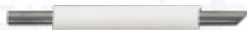

Hrot rýsovací

kód	øD (mm)	L (mm)	W (g)		DPC (Kč/czk)	DPC (EUR)	EAN13
4CZ-836-603	2	35	1	1	200,00	8,33	8592667193154

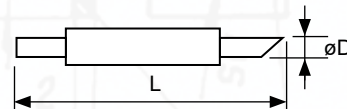



Kód
4CZ-903

Tužka pro tesaře, truhláře a kameníky se speciálním ergonomickým tvarem pro pohodlný úchop. Plochá tuha umožní volit šířku označení.

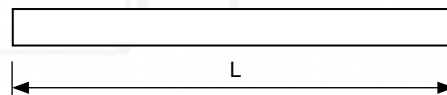

Tužka tesařská

kód	L (mm)	tvrdost	typ	W (g)		DPC (Kč/czk)	DPC (EUR)	EAN13
4CZ-9030	175	1	1536	8	150	7,11	0,30	8592667192942
4CZ-9031	180	2	1536	10	150	13,06	0,54	8592667192843
4CZ-9033	250	2	1537	9	150	19,01	0,79	8592667193253



Tužka rýsovací na kámen

kód	L (mm)	typ	W (g)		DPC (Kč/czk)	DPC (EUR)	EAN13
4CZ-9035	180	1536	11	150	13,06	0,54	8592667193123

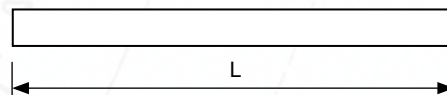

Kód
BW-001, BW-002

Automatický samočinný důlkovač s možností regulace síly úderu. Manipulace jednou rukou. Přesné, jednoduché a rychlé důlkování. Možnost výměny kaleného hrotu.



Důlkovač samočinný HRC60

kód	L (mm)	S (mm)	W (g)		DPC (Kč/czk)	DPC (EUR)	EAN13
BW-001	120	13	80	1	291,74	12,16	8592667012615

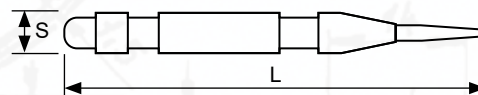

Hrot náhradní k důlkovači

kód	L (mm)	øD (mm)	W (g)		DPC (Kč/czk)	DPC (EUR)	EAN13
BW-002	50	5,5	10	1	68,60	2,86	8592667024441

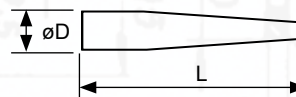



OBJEDNÁVKA

Telefonicky: pondělí – pátek od 8.00 do 17.00 hod.
+420 491 615 785, +420 777 581 299
+420 775 862 527, +420 725 578 814

Fax: (nepřetržitě):
+420 491 615 789

E-mail (nepřetržitě):
objednavky@nastrojecz.cz
orders@nastrojecz.cz
export@nastrojecz.cz

Eshop
Internet
eshop.nastrojecz.cz
(nepřetržitě):
www.nastrojecz.cz
www.4czech.eu

- Zboží po území České republiky a Slovenska je zasíláno prostřednictvím zásilkové služby PPL. Zboží dodáváme do 1-3 dnů, pokud je skladem. Nedodané zboží evidujeme, až do úplného vykrytí.
- K objednávkám je účtován expediční poplatek ve výši 90 Kč (3,80 EUR) bez DPH.
- Objednávky nad 5000 Kč (210 EUR) jsou dodávány bez poplatku. Po dohodě je možné vyzvednout zboží osobně ve Ždánicích v expedici. Dodávky zboží jsou hrazeny na dobírku, v hotovosti při převzetí, nebo platbou předem.
- Splatnost je nutné dohodnout s obchodními zástupci. V případě neuhrazených faktur po splatnosti, jsou další zásilky zaslány hotově nebo nebudou odeslány, až do doplacení dlužných částek.
- Rozdíly v dodávkách je nutné nahlásit písemně nejdéle do 24 hodin od převzetí zásilky na e-mail: expedice@nastrojecz.cz nebo na fax. +420 515 553 609. Poškozenou zásilku odmítněte, nebo sepište protokol o závadě s dopravcem a písemně nás informujte. Pouze za těchto podmínek je možné sjednat nápravu.
- Reklamací zboží lze uplatnit pouze v záruční době. Reklamační proces se řídí platnými zákony ČR a SK. Reklamované zboží musí být doprovázeno reklamačním listem, který musí obsahovat název reklamovaného zboží, nejlépe kód výrobce, datum zaslání reklamacie, popis závady, množství reklamovaného zboží, kompletní údaje o kupujícím a kontaktní jméno pro vyřízení reklamacie.
- Zahraniční dodací a platební podmínky se řeší individuálně na základě kupní smlouvy.

NÁSTROJE CZ, s.r.o.

Riegrova 399, 697 01 Kyjov, Czech Republic

IČO: 27674207
DIČ - VAT: CZ27674207



nastrojecz



NÁSTROJE CZ, s.r.o.

Bankovní spojení :

ČSOB BusinessBanking 24
Číslo účtu:
243442372 / 0300 USD
NÁSTROJE CZ, S.R.O.
CZ74 0300 0000 0002 4344 2372
SWIFT (BIC) CEKOCZPP

ČSOB BusinessBanking 24
Číslo účtu:
212924416 / 0300 CZK
NÁSTROJE CZ, S.R.O.
CZ53 0300 0000 0002 1292 4416
SWIFT (BIC) CEKOCZPP

ČSOB Podnikatelské konto
Číslo účtu:
4018065214 / 7500 EUR
NÁSTROJE CZ, S.R.O.
IBAN: SK31 7500 0000 0040 1806 5214
SWIFT (BIC) CEKOSKBX

Firma je zapsána v obchodním rejstříku vedeném Krajským soudem v Brně oddíl C, vložka 50899.

EXPEDICE

Expresní přeprava zboží tuzemsko a Slovensko 24h
- zahraničí do 2-5 dnů
Doprava firmou NÁSTROJE CZ, s.r.o.
na základě dohody se zákazníkem.

Vyhrazujeme právo chyb a změn uvedených cen.

Uvedené ceny jsou DPC (doporučené prodejní ceny) v Kč a EUR bez DPH. Ceny v EUR pouze informativní, mohou se měnit dle aktuálního kurzu.

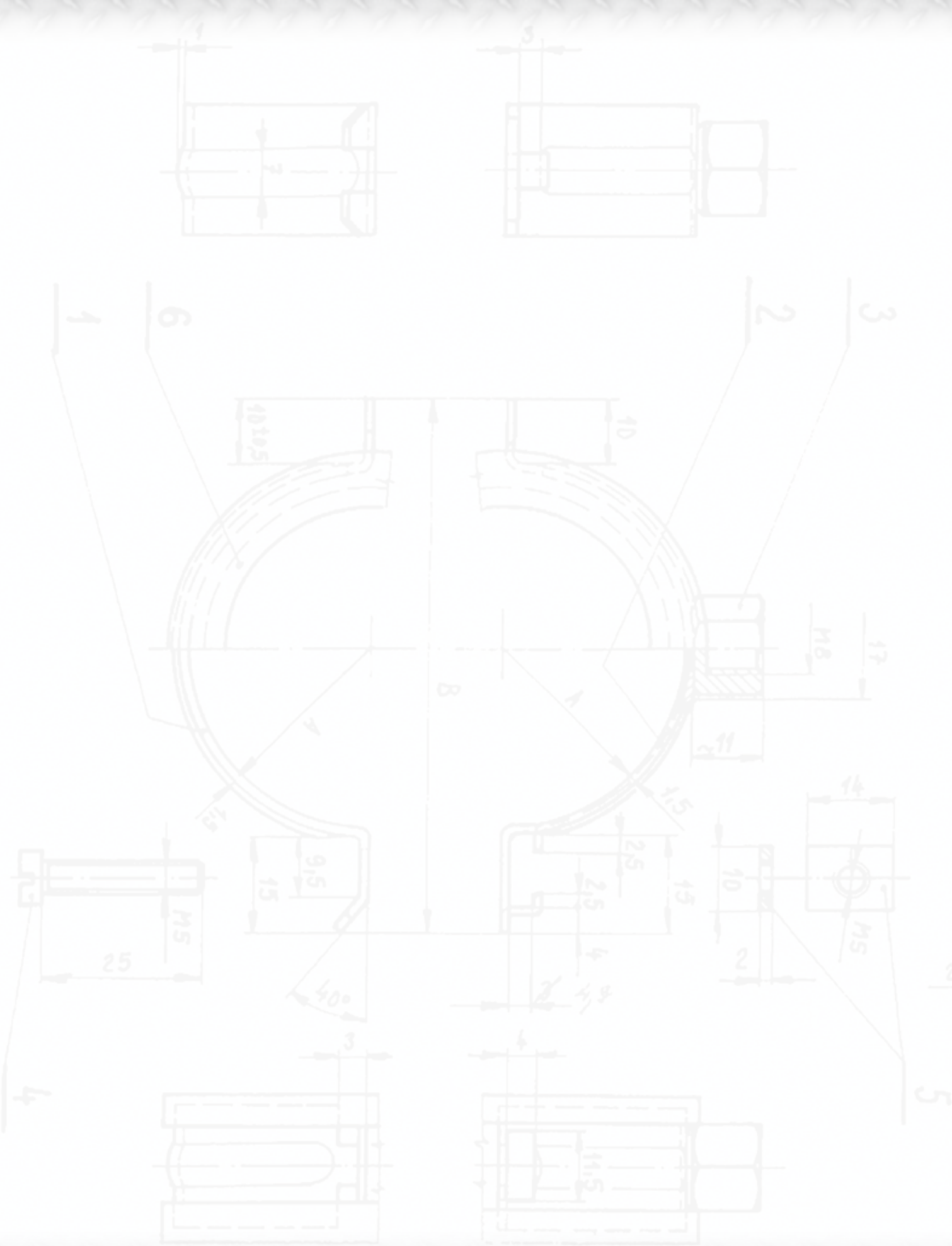



CENY
V KATALOGU
V CZK A EUR
BEZ DPH



NÁSTROJE CZ, s.r.o.

**2025 / 2026
MĚŘIDLA**